



O'BYA

**ANNEXE
NOTICE DE MONTAGE**



PISCINE BOIS LUXE



**TRAITEMENT AUTOCLAVE
CLASSE IV**

AVERTISSEMENT









SI VOUS DECIDEZ D'ENTERRER OU DE PARTIELLEMENT ENTERRER VOTRE PISCINE, VOUS RENTREZ DANS LE CHAMP D'APPLICATION DE LA LOI RELATIVE A LA SECURITE DES PISCINES N°2003-9 DU 3 JANVIER 2003. PRENEZ CONSEIL AUPRES DE VOTRE REVENDEUR SUR LES DISPOSITIFS CAPABLES D'EQUIPER VOTRE BASSIN ET CONFORMES AUX NORMES FRANCAISES.

- WWW.OBYA-PISCINE.COM -



SOMMAIRE



	<u>SCHÉMA D'UNE FILTRATION PISCINE</u>	<u>P. 3</u>
	<u>LISTE DES PIÈCES À SCELLER ET RACCORDS</u>	<u>P. 4</u>
	Liste des raccords et des pièces à sceller présents dans le kit luxe	P. 4
	Liste des raccords et des pièces à sceller présents dans le kit luxe Louisiana	P. 4
	<u>RACCORDEMENTS DES PIÈCES À SCELLER ET RACCORDS</u>	<u>P. 5</u>
	Assemblage de la bonde de fond et de l'embout fileté pvc male ø50 2"	P. 5
	Assemblage de vanne 6 voies et des unions pvc 3 pièces mixte ø63/50 2"	P. 5
	Assemblage du skimmer et de l'union pvc male ø50 mm 1'1/2	P. 6
	Assemblage de la buse de refoulement et de l'union pvc male ø50 mm 1'1/2	P. 6
	<u>INSTALLATION DE LA BONDE DE FOND</u>	<u>P. 7</u>
	<u>POSE DU LINER SUR LA BONDE DE FOND</u>	<u>P. 8</u>
	<u>INSTALLATION D'UN KIT BY-PASS</u>	<u>P. 9</u>
	<u>CONSEILS D'UTILISATION</u>	<u>P. 11</u>
	<u>CONSEILS DE SÉCURITÉ</u>	<u>P. 12</u>





SCHEMA D'UNE FILTRATION PISCINE





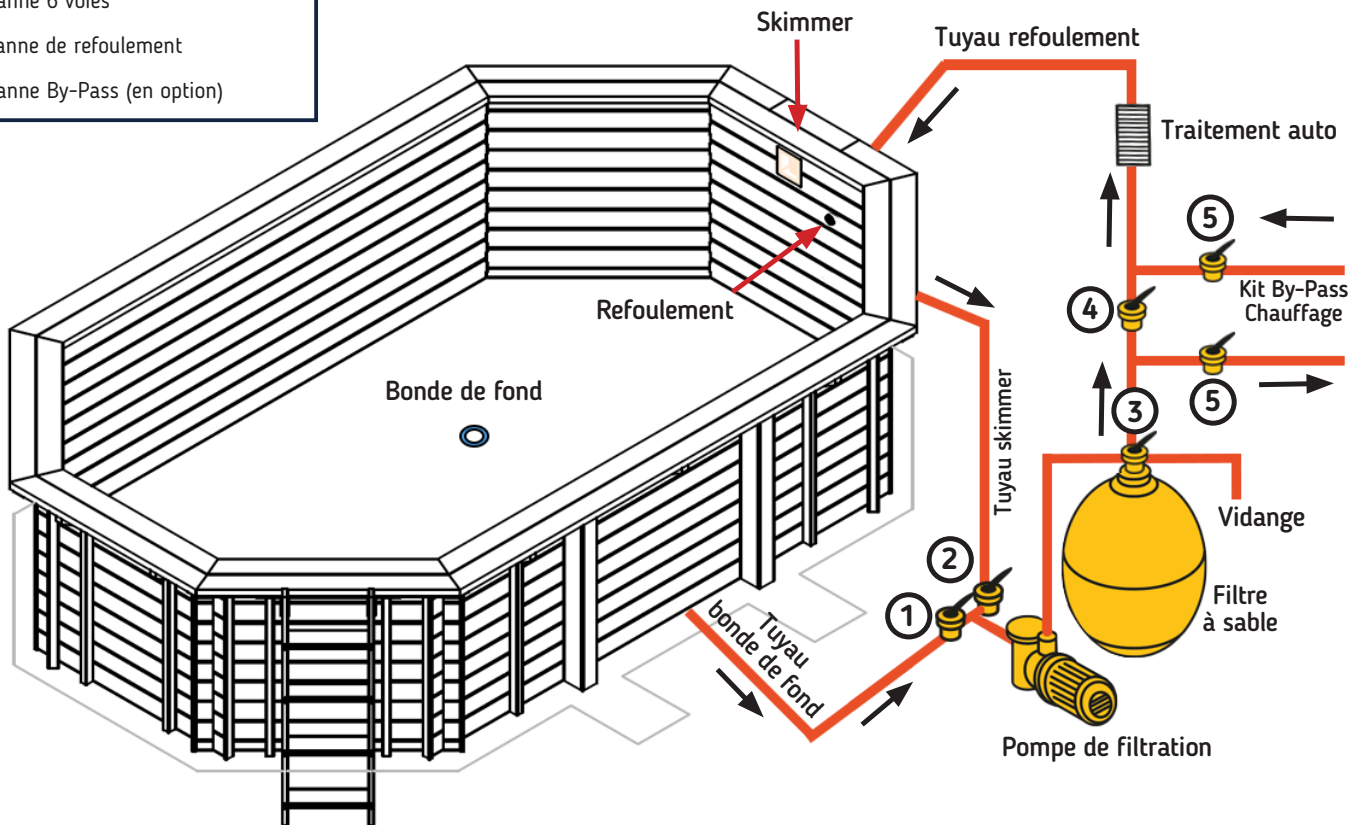

LÉGENDE :

- ① Vanne de bonde de fond
- ② Vanne de skimmer
- ③ Vanne 6 voies
- ④ Vanne de refoulement
- ⑤ Vanne By-Pass (en option)



CONSEILS :

-  Avant tout collage, vérifiez que les surfaces à coller ne soient pas humides. Nettoyez ensuite les surfaces à coller avec un chiffon propre imbibé de décapant PVC.
-  Pour coller correctement vos tuyaux et raccords, appliquez de la colle spéciale piscine PVC souple et PVC rigide à l'aide d'un pinceau en une couche régulière et uniforme dans le sens de la longueur vers l'extrémité du tube ou du raccord. Emboîtez ensuite immédiatement votre tube dans le raccord, puis maintenez l'assemblage quelques secondes. Attention, en raison de sa prise rapide, le collage doit être réalisé impérativement dans les 2 minutes qui suivent l'application. Retirez ensuite l'excès de colle à l'aide d'un chiffon propre.
-  Pour raccorder votre système de filtration à votre piscine, utilisez du tuyau pression souple. Flexible et résistant, ce dernier est plus facile à enfourer et s'adapte sans souci en cas de courbures.
-  Nous vous conseillons d'installer une vanne pour votre bonde de fond et une vanne pour votre skimmer en amont de votre pompe de filtration. Nous vous recommandons également d'installer une vanne entre votre filtre à sable et votre refoulement.
-  En sortie du filtre à sable, prévoyez un raccordement pour la vidange de votre piscine.





LISTE DES PIÈCES À SCELLER ET RACCORDS



LISTE DES RACCORDS ET DES PIÈCES À SCELLER PRÉSENTS DANS LE KIT LUXE



LISTE DES RACCORDS ET DES PIÈCES À SCELLER PRÉSENTS DANS LE KIT LUXE LOUISIANA



ATTENTION !

Cette composition n'est valable que pour la piscine bois Louisiana version Luxe.





RACCORDEMENT DES PIÈCES À SCELLER ET DES RACCORDS



ASSEMBLAGE DE LA BONDE DE FOND ET DE L'EMBOUIT FILETÉ PVC MALE Ø50 2"



La bonde de fond de votre piscine sera raccordée à la vanne de bonde de fond installée en amont de votre pompe de filtration. Pour la raccorder correctement, vous devrez utiliser l'embout fileté PVC male Ø50 2", de la colle PVC et un tuyau d'évacuation.



Vissez votre embout fileté PVC male Ø50 2" à votre bonde de fond comme indiqué sur la photo ci-dessus. Pour une fixation optimale, collez ces 2 éléments entre eux à l'aide de la colle PVC. Ajouter du téflon sur le filetage du raccord bonde de fond. Suivez ensuite les indications page 7 pour installer correctement votre bonde de fond.



ASSEMBLAGE DE VANNE 6 VOIES ET DES UNIONS PVC 3 PIÈCES MIXTE Ø63/50 2"



Les 3 raccords union PVC 3 pièces mixte Ø63/50 2" sont à raccorder à la vanne multivoies de votre filtre à sable. Ces raccords vous permettront de raccorder votre pompe de filtration et votre buse de refoulement à votre filtre à sable à l'aide de tuyaux PVC rigide et de tuyaux pressions souples. La 3^{ème} sortie de votre vanne 6 voies vous permettra de brancher votre tuyau de vidange.



Vissez les 3 raccords union PVC 3 pièces mixte Ø63/50 2" aux 3 extrémités de votre vanne 6 voies. Afin d'assurer une parfaite étanchéité, il sera nécessaire d'appliquer au préalable un joint d'étanchéité en téflon sur le filetage de votre vanne. Pour réaliser correctement cette étape, n'hésitez pas à demander conseil à votre revendeur.





RACCORDEMENT DES PIÈCES À SCELLER ET DES RACCORDS



ASSEMBLAGE DU SKIMMER ET DE L'UNION PVC MALE Ø50 MM 1'1/2



1 L'un de vos raccords Union PVC male Ø50 mm 1'1/2 sera à raccorder à votre skimmer. Ce raccord vous permettra de raccorder à l'aide d'un tuyau PVC rigide et d'un tuyau pression souple votre skimmer à votre vanne de skimmer située en amont de votre pompe de filtration.



2 Vissez le raccord Union PVC male Ø50 mm 1'1/2 à votre skimmer. Afin d'assurer une parfaite étanchéité, il sera nécessaire d'appliquer au préalable un joint d'étanchéité en téflon sur le filetage de votre raccord. Pour réaliser correctement cette étape, n'hésitez pas à demander conseil à votre revendeur.



ASSEMBLAGE DE LA BUSE DE REFOULEMENT ET DE L'UNION PVC MALE Ø50 MM 1'1/2



1 L'un de vos raccords Union PVC male Ø50 mm 1'1/2 sera à raccorder à votre buse de refoulement. Ce raccord vous permettra de raccorder à l'aide d'un tuyau PVC rigide et d'un tuyau pression souple votre buse de refoulement à votre vanne de refoulement située en aval de votre filtre à sable.



2 Dévissez le raccord 32/38 présent sur votre buse de refoulement et remplacez-le par le raccord Coude 90°PVC male femelle 50X40X40, pour que le tuyau descende correctement. Afin d'assurer une parfaite étanchéité, il sera nécessaire d'appliquer au préalable un joint d'étanchéité en téflon sur le filetage de votre raccord. Pour réaliser correctement cette étape, n'hésitez pas à demander conseil à votre revendeur.





INSTALLATION DE LA BONDE DE FOND



ATTENTION !

La Bonde de fond et le tuyau qui la relie doivent être parfaitement étanches. Tous les embouts filetés doivent être étanches (utiliser du téflon, de la pâte à joints, etc ...). Les parties lisses doivent être collées après décapage et ponçage.

Cette précaution s'applique d'une manière générale à tous les raccordements.



1 Avant de couler la dalle béton, positionnez votre bonde de fond et le tuyau d'évacuation au centre du bassin. Scellez-le à l'aide de béton afin qu'il ne bouge pas lorsque vous allez couler la totalité de la dalle. Attention, veillez à ce que la bonde de fond soit au même niveau que votre ragréage.

2 Coulez ensuite le reste de la dalle en suivant les instructions indiquées dans la notice de votre piscine bois afin d'obtenir une dalle identique à celle de la photo ci-dessus. Attention, veillez à bien protéger le trou de votre bonde de fond au moment de la réalisation de votre dalle.

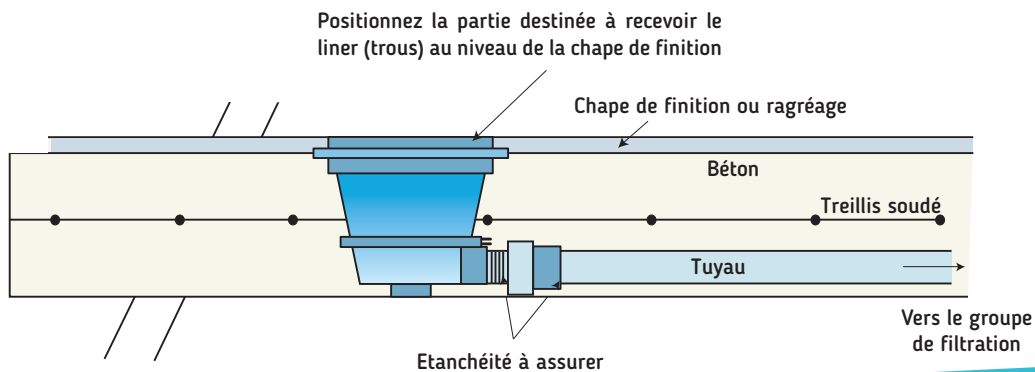

IMPORTANT :

- Positionnez les treillis soudés sur tout le fond du bassin et les longrines sous les murs.
- Couler la dalle béton (dosé à 350 kg) en soulevant légèrement le treillis soudé pour qu'il soit situé au milieu du béton
- Un ragréage ou un enduit de finition sera coulé avant la pose de la structure bois. Il sera taloché très finement à l'aide d'une lisseuse.





POSE DU LINER SUR LA BONDE DE FOND

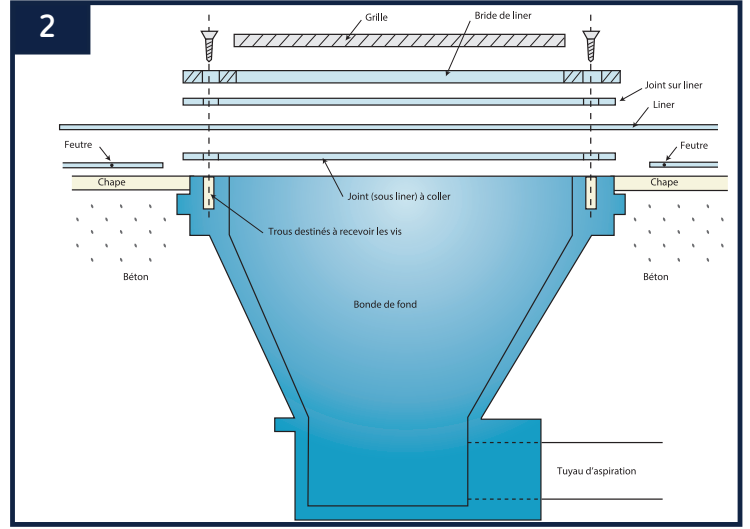

- 1 Suivez les instructions indiquées dans la notice de votre piscine bois jusqu'à l'opération n°3.
- 2 Commencez à remplir votre piscine jusqu'à atteindre environ 2 cm de niveau d'eau, puis bridez et découpez la bonde de fond. Pour cela repérez avec vos doigts les trous destinés à recevoir les vis, puis placez dessus le joint et la bride plastique et vissez légèrement.

- 3 Pensez à bien positionner un premier joint avant de poser votre liner. Placez sur la bonde de fond le joint et la bride plastique puis vissez légèrement. Aidez-vous du schéma ci-dessus pour repérer le positionnement de chaque élément.
- 4 Répétez cette opération pour le trou opposé, puis vissez normalement.



- 5 Découpez ensuite le liner à l'intérieur de la bride plastique à l'aide d'un cutter, puis fixez la grille de protection.
- 6 Raccordez le tuyau d'évacuation à votre pompe de filtration puis continuez le remplissage de votre piscine comme indiqué sur la notice de votre piscine bois.



INSTALLATION D'UN KIT BY-PASS

IMPORTANT :

Un kit By-Pass est un système qui vous permet de dériver un circuit hydraulique afin de pouvoir y installer une pompe à chaleur ou un électrolyseur. Composé traditionnellement de 3 vannes et de 2 té, ce dispositif améliorera grandement la performance de votre système de chauffage ou de traitement au sel et vous permettra d'isoler une partie de votre système hydraulique si besoin.

1



Pré-assemblez votre kit By-pass sans collage puis positionnez-le sur le tuyau de refoulement afin de déterminer la place qu'il occupera une fois installé. Reportez ensuite sur votre tuyau de refoulement ses dimensions en retirant 6 cm (ex : si votre kit By-Pass mesure 50 cm de long, reportez 44 cm sur votre tuyau de refoulement).

2



Une fois son emplacement déterminé, démontez entièrement votre By-Pass, puis encoller, à l'aide d'une colle spéciale piscine pour canalisations PVC rigide et PVC souple, les 2 raccords Té (arrivée et refoulement) à la vanne centrale de votre système. Pour réussir facilement votre collage, demandez conseil à votre revendeur.

3



Collez ensuite les vannes d'arrivée et de refoulement à la partie centrale des raccords Té. Pour cela utilisez également de la colle spéciale piscine pour canalisations PVC rigide et PVC souple.

4

Partie à scier
pour installer le kit By-Pass



A l'aide d'une scie à métaux, sciez le tuyau de refoulement sur les marques que vous aurez indiqué lors de la première opération.



INSTALLATION D'UN KIT BY-PASS

5



Encollage du tuyau de refoulement



Une fois le tuyau de refoulement coupé, encollez sur environ 3 cm les extrémités pour préparer l'installation du kit By-Pass.

6



Installez ensuite le Kit By-Pass sur les tuyaux de refoulement préalablement encollés lors de la précédente opération. Pour cela, fixez les raccords Tés sur ces derniers.

7

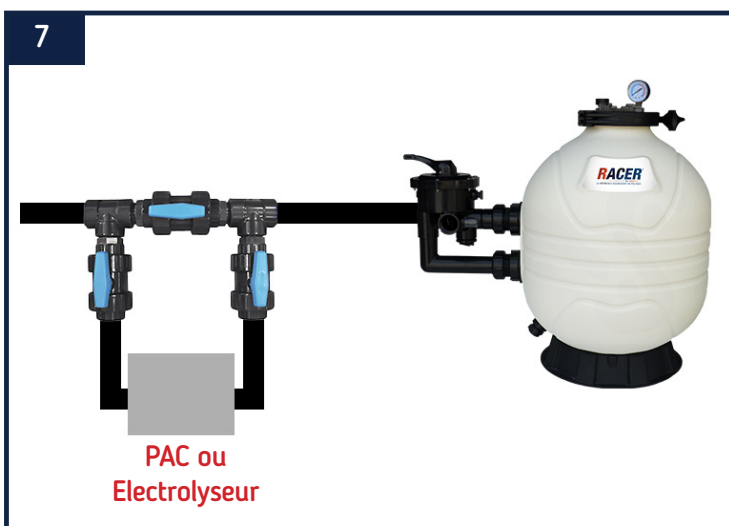

PAC ou Electrolyseur



Votre système est désormais prêt à accueillir votre pompe à chaleur ou votre appareil de traitement au sel. L'électrolyseur doit être le dernier appareil positionné avant le retour au bassin

ATTENTION !







Votre circuit hydraulique sera sous pression au démarrage de la pompe. Veillez à bien respecter le temps de séchage comme indiqué sur l'emballage de votre colle





CONSEILS D'UTILISATION



-  Il est fortement conseillé de ne pas démonter le bassin, le liner serait extrêmement difficile à repositionner.
-  Ne laissez pas votre piscine vide. Dans le cas où vous seriez amené à vider votre bassin, faites en sorte de le remplir à nouveau dans la journée.
-  Entretenez régulièrement la ligne d'eau avec des produits compatibles.
-  Débarrassez votre bassin des feuilles, insectes et autres corps étrangers pouvant détériorer, ou tâcher votre liner.
-  Lavez régulièrement votre filtre à sable, videz les paniers du skimmer et du pré-filtre de la pompe, dès que vous constatez un encombrement.
-  Pour toute question sur l'entretien de votre bassin, prenez conseil auprès d'un spécialiste. N'utilisez pas n'importe quel produit, la santé des baigneurs pourrait être mise en danger.
-  Respectez les temps de filtration et les règles d'hygiène et du traitement de l'eau. Pour cela adressez-vous auprès de votre conseiller.





CONSEILS DE SECURITE



La sécurité de vos enfants ne dépend que de vous ! Le risque est maximum lorsque les enfants ont moins de 5 ans. L'accident n'arrive pas qu'aux autres ! Soyez prêt à y faire face !

LISEZ ATTENTIVEMENT CES QUELQUES RÈGLES ÉLÉMENTAIRES DE SÉCURITÉ :

- La surveillance des enfants doit être rapprochée et constante.
- Désignez un seul responsable de la sécurité.
- Renforcez la surveillance lorsqu'il y a plusieurs utilisateurs dans la piscine.
- Ne laissez jamais un enfant seul à proximité d'une piscine.
- Ne laissez jamais un enfant qui ne sait pas nager hors de la surveillance d'adultes.
- Ne laissez jamais un enfant se baigner seul.
- Imposez un équipement personnel de flottaison (personne ne sachant pas nager).
- Apprenez à nager à vos enfants dès que possible.
- Mouillez nuque, bras et jambes avant d'entrer dans l'eau.
- N'entrez jamais brutalement dans l'eau surtout après un repas, une exposition prolongée au soleil ou un effort intensif.
- Apprenez les gestes qui sauvent et surtout ceux spécifiques aux enfants.
- Interdisez le plongeon ou les sauts en présence de jeunes enfants.
- Interdisez la course et les jeux vifs dans la piscine et aux abords de la piscine.
- N'autorisez pas l'accès à la piscine sans gilet ou brassière pour un enfant ne sachant pas bien nager et non accompagné dans l'eau.
- Ne marchez pas sur les margelles.
- L'escalier doit être placé sur une base solide et être toujours de niveau.
- Il faut toujours faire face à l'échelle en entrant ou en sortant de la piscine.
- L'échelle n'est pas faite pour plonger ou sauter.
- Ne laissez pas de jouets à proximité du bassin et dans le bassin qui n'est pas surveillé.
- Vérifiez périodiquement si toutes les pièces de la piscine sont en bon état.
- Ne modifiez jamais de pièces, n'enlevez jamais de pièces et ne percez jamais de trous.
- Maintenez en permanence une eau limpide et saine.
- Suivez scrupuleusement les directives d'installation, et référer vous aux précautions d'utilisation et de stockage sécuritaires figurant sur l'emballage des produits de traitement.
- Stockez les produits de traitement d'eau hors de la portée des enfants.
- Mémorisez et affichez près de la piscine les numéros de premiers secours (POMPIERS : 18 pour la France, SAMU : 15 pour la France)

EN CAS D'ACCIDENT :

- Sortez l'enfant de l'eau le plus rapidement possible.
- Appelez immédiatement du secours et suivez les conseils qui vous seront donnés.
- Remplacez les habits mouillés par des couvertures chaudes.

